



Okapy kuchenne
z filtrem JCE
cyklonowo-cylindrycznym
Jeven

Leven
Group



Filtr JCE cyklonowo-cylindryczny



Filtr cyklonowo-cylindryczny JCE to jeden z wielu wariantów filtrów stosowanych w okapach marki Jeven.

Nowa konstrukcja filtra dzięki unikalnym cechom posiada bardzo wysoką efektywność separacji tłuszczu z wywiewanego powietrza dzięki czemu zapewnia utrzymanie wysokiej higieny oraz gwarantuje wysoką czystość kanałów wywiewu powietrza z nad okapów.

Okap kuchenny z filtrem JCE idealnie nadaje się do energooszczędnych instalacji wentylacji, w których zainstalowane są wymienniki do odzysku ciepła.

Filtr JCE cyklonowo-cylindryczny można stosować w trzech typach okapów Jeven



Okap JSI
Okap wyciągowo-nawiewny
z wiązką wspomagającą



Okap JVI
Okap wyciągowy
z wiązką wspomagającą



Okap JLI
Okap wyciągowy

Filtr JCE cyklonowo-cylindryczny

Filtr cyklonowo-cylindryczny JCE jest jednym pięciu typów filtrów oferowanych w okapach marki Jeven.

W poniżej broszurze opisane jest działanie oraz podstawowe właściwości i konstrukcja filtra cyklonowo-cylindrycznego JCE.

Zastosowanie i właściwości

Filtr JCE to filtr tłuszczowy cyklonowo-cylindryczny oparty na zasadzie działania cyklonu. Skuteczność usuwania tłuszczu z wywiewanego powietrza przez filtr JCE jest bardzo wysoka. Obrazuje to wykres na kolejnej stronie.

Cząsteczki tłuszczu są usuwane podczas przepływu powietrza równoległe do wewnętrznych ścian cyklonu – ruchem obrotowym. Separowany tłuszcz z wywiewanego powietrza spływa do zintegrowanego z filtrem zbiornika. Konstrukcja zbiornika na tłuszcz zapobiega ewentualnemu cofaniu się tłuszczu do filtra.

Filtracja powietrza na zasadzie działania cyklonu zapewnia wysoką skuteczność usuwania tłuszczu, chroniąc przy tym przewody wentylacyjne przed zanieczyszczeniem i groźbą ewentualnego pożaru.

Kasety na filtry JCE są dostępne w 8 wariantach, wielkość kaset oraz maksymalna liczba wkładów filtrów w kasetach pokazana jest w tabeli na następnej stronie.

Opory przepływu powietrza przez filtry JCE są zawsze stałe i niezależne od stopnia zanieczyszczenia filtra.

Konstrukcja okapów Jeven pozwala na zaprojektowanie i zainstalowanie filtrów JCE w dowolnym miejscu okapu nad urządzeniami kuchennymi, należy jedynie przewidzieć miejsce na wysunięcie kasety filtra.

Filtry można czyścić w bardzo prosty i szybki sposób, np. w zmywarce. Filtry charakteryzują się również bardzo łatwym montażem i demontażem.

Materiał

Filtr cyklonowo-cylindryczny JCE wraz z zintegrowanym zbiornikiem na tłuszcz oraz z obudową kasety filtra wykonany jest ze stali nierdzewnej AISI 304.

Oznaczenie wyrobu

Filtr cyklonowo-cylindryczny JCE - a - 1200

Typ filtra |-----|

Ilość wkładów filtra JCE |-----|

Ilość powietrza wyciąganego, m³/h |-----|

Zasada działania filtra JCE

- Cząsteczki tłuszczu znajdujące się w powietrzu dostają się do wnętrza filtra cyklonowo-cylindrycznego JCE poprzez pionowe szczeliny w ścianie cylindra.
- Zasada działania cyklonu kieruje powietrze równoległe do ścian wewnętrznych cyklonu spiralnym ruchem obrotowym, usuwając tym samym cząsteczki tłuszczu.
- Odseparowany tłuszcz gromadzi się w zintegrowanym z filtrem zbiorniku na tłuszcz.
- Wylot oczyszczonego powietrza z filtra.

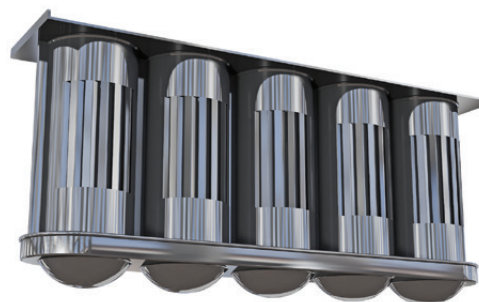

Jeden wkład filtra JCE to zestaw pięciu cylindrów umocowanych na wspólnej ramie, w której umieszczone są zbiorniki na tłuszcz.



Kaseta filtrów JCE.

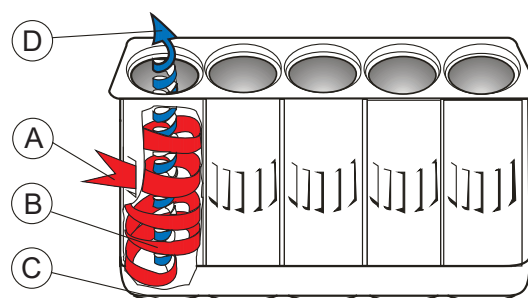

Filtr JCE cyklonowo-cylindryczny

Budowa filtra JCE

1. Obudowa kasety filtra.
2. Króciec powietrza wyciąganego.
3. Przepustnica regulacyjna umieszczona przed króćcem wylotowym.
4. Króciec pomiaru ilości powietrza wyciąganego.
5. Tabela ze wskaźnikiem K (wskazuje dobór ilości filtrów do wielkości strumienia powietrza).
6. Wkłady filtrów cyklonowo-cylindrycznych.

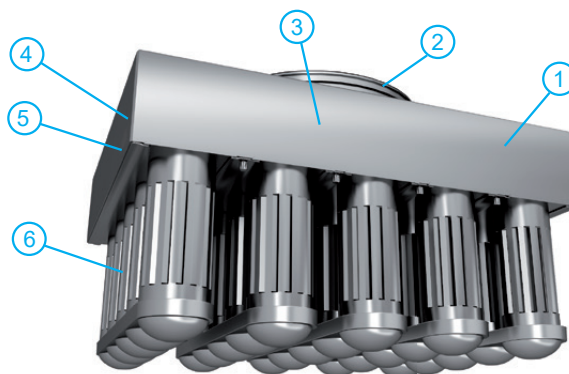

Wielkości kaset filtrów JCE, przepływ powietrza

L [mm]	ØD [mm]	Maks. ilość wkładów filtrów JCE w kasecie filtracyjnej [szt.]	Zalecana ilość przepływu powietrza [m³/h]
240	200	1	144–250
240	200	2	251–500
358	315	3	501–755
470	315	4	756–970
588	315	5	971–1220
705	400	6	1221–1440
822	400	7	1441–1670
940	400	8	1671–1900

Wymiary

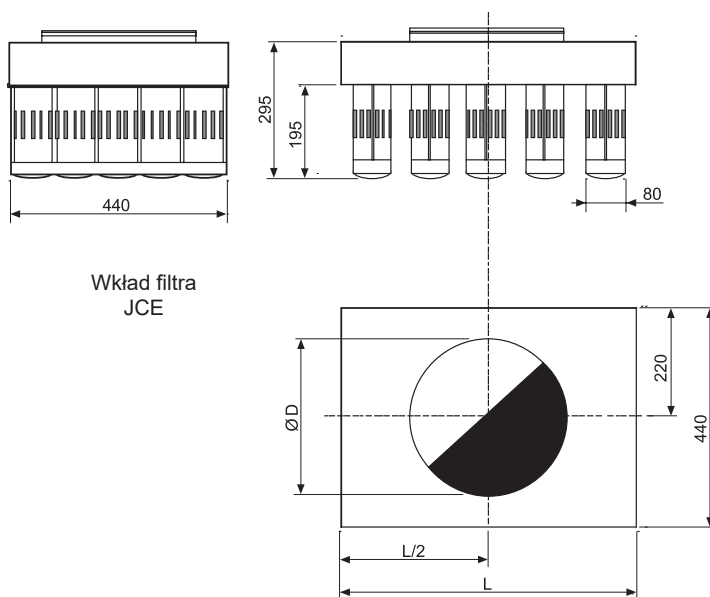

Spadek ciśnienia i dane akustyczne

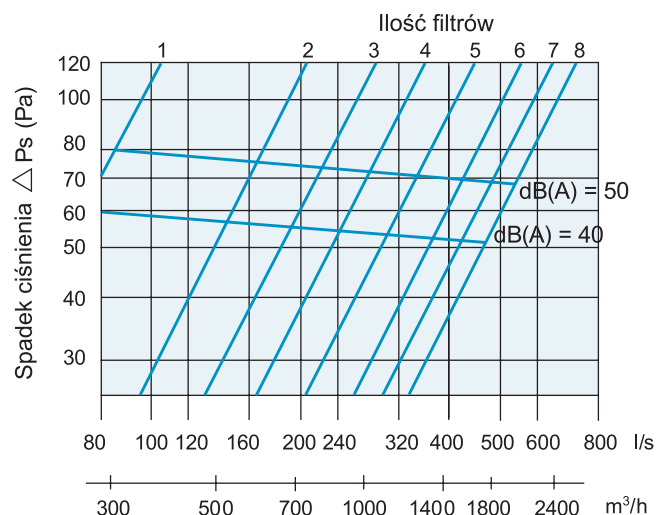

Poziom mocy akustycznej, L_w

Poziom mocy akustycznej (L_w) w paśmie każdej oktawy jest obliczany poprzez dodanie do poziomu ciśnienia akustycznego (L_pA) współczynnika (K_{ok}), $L_w = L_pA + K_{ok}$

Współczynnik K_{ok}

Hz	125	250	500	1000	2000	4000
K_{ok}	6	5	4	-2	-9	-16
tolerancja	± 3	± 3	± 2	± 2	± 3	± 4

Skuteczność ekstrakcji tłuszczu filtra JCE

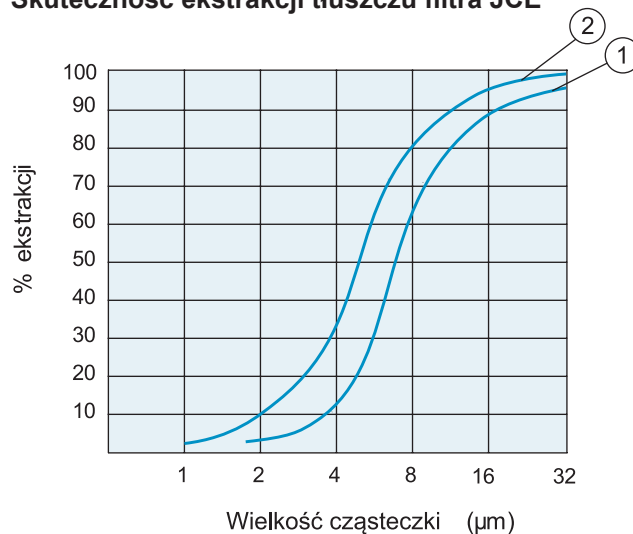

Filtr JCE testowany zgodnie z VDI 2052 część 1

- 1) Poziom ekstrakcji przy spadku ciśnienia na filtrze 50 Pa
- 2) Poziom ekstrakcji przy spadku ciśnienia na filtrze 200 Pa

Wyposażenie dodatkowe okapów Jeven

Lakierowanie ścian okapu

Ściany zewnętrzne wszystkich typów okapów Jeven mogą być lakierowane na dowolny kolor palety RAL. Lakierowanie należy wyspecyfikować oddzielnie.

Oznaczenie wyrobu

Lakierowanie RAL3003

Kolor z palety RAL



Szklane ściany okapu, oznaczenie S

Istnieje możliwość zastąpienia części ścian okapu elementami szklanymi. Elementy szklane wykonane są ze szkła hartowanego, odpornego na wysokie temperatury i uszkodzenia.

Okapy ze szklanymi ścianami stosuje się w kuchniach, w których chce się uzyskać optycznie większą przestrzeń.

Szklane ściany można zastosować w okapach Jeven typu JSI oraz JLI.



Płyty maskujące do zabudowy przestrzeni pomiędzy górną krawędzią okapu a sufitem pomieszczenia

Istnieje możliwość zastosowania płyt maskujących nad okapem, wykonanych ze stali AISI 304. Płyty mogą być lakierowane na ten sam kolor co okapy.

Wentylator wiązki wspomagającej, oznaczenie W

Mogą istnieć instalacje okapu bez funkcji doprowadzenia świeżego powietrza - dotyczy to tylko okapów typu JVI. W takim wypadku funkcja nawiewu wiązki wspomagającej realizowana jest przez dodatkowy wentylator. Wentylator zamontowany jest na wlocie do każdej komory ciśnieniowej z dyszami. Zaciąg powietrza przez wentylator odbywa się z przestrzeni nad okapem lub bezpośrednio z kuchni.

Dane techniczne wentylatora, W	
Maks. wydajność	40 m ³ /h
Poziom hałasu	36 dB(A) 1 m
Napięcie	230 V, 50-60 Hz
Moc	14 W
Maks. spadek ciśnienia	36 Pa
Stopień ochrony	IPX4

Oświetlenie w okapach

Każdy okap marki Jeven wyposażony jest standardowo w ledowe oświetlenie w hermetycznej obudowie (zdjęcie z lewej strony). Istnieje również opcja montażu oświetlenia punktowego ledowego (zdjęcie z prawej strony). Taki wariant można zastosować tylko w następujących typach okapów Jeven: JSI, JVI, JLI.

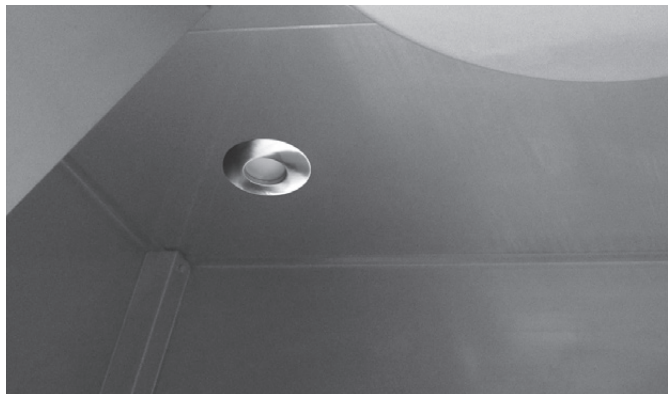
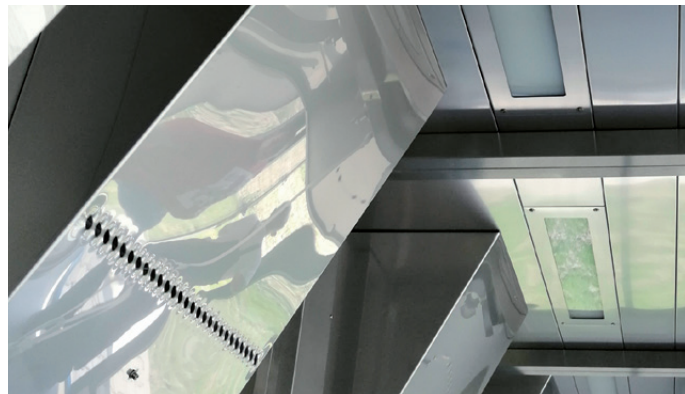

Każdy okap marki Jeven jest standardowo w całości okablowany. Przewód podłączeniowy oświetlenia należy podłączyć do zasilania 230 V.

Kompleksowość oferty Leven Group Sp. z o.o.

System przeciwpożarowy okapów - ANSUL

System kanałów wyciągowych wraz z okapem, w których może osadzać się tłuszcz jest narażony na ryzyko powstania ognia.

Do ochrony urządzeń gastronomicznych, okapów oraz kanałów wentylacyjnych w kuchniach Leven Group Sp. z o.o. oferuje system przeciwpożarowy ANSUL.

System ANSUL gasi efektywnie i szybko ogień poprzez odpowiedni natrysk środka gaszącego na urządzenia kuchenne, na filtry okapu oraz do wnętrza wlotów kanałów powietrza wywiewanego z okapu.

Sposób natrysku jest ściśle zdeterminowany konstrukcją dysz systemu ANSUL.

System prawidłowo eksploatowany i konserwowany powinien działać niezawodnie przez długie lata.

Elementy systemu ANSUL wykonane są ze stali nierdzewnej, przez co doskonale wkomponowują się we wnętrza kuchenne. Wszelkie elementy systemu są instalowane w takich miejscach, w których nie będą zakłócać przebiegu prac wykonywanych w kuchni. System ANSUL jest prosty w instalacji i łatwy w obsłudze. System może być rozbudowywany wraz z powiększeniem kuchni.

System ANSUL stosowany jest w okapach Jeven posiadających filtry tłuszczowe, czyli w okapach typu JSI, JVI i JLI.



Leven Group Sp. z o.o. oferuje kompleksowe rozwiązania wentylacji kuchni i kompleksową obsługę klienta.

W skład kompleksowych systemów rozwiązań dla wentylacji kuchni oferowanych przez Leven Group Sp. z o.o., oprócz okapów kuchennych, wchodzi:

- centrale nawiewno-wywiewne z odzyskiem ciepła,
- wentylatory wyciągowe i nawiewne,
- systemy przeciwpożarowe do okapów,
- nawiewniki,
- systemy sterowania,
- dodatkowe akcesoria np. tłumiki, przepustnice regulacyjne, czepnie, wyrzutnie, przejścia dachowe itp.,
- przepustnice/tłumiki INNO i SAVA,
- systemy filtracji sadzy SMOKI.

Materiały techniczne dotyczące ww. produktów znajdują się w osobnych katalogach.

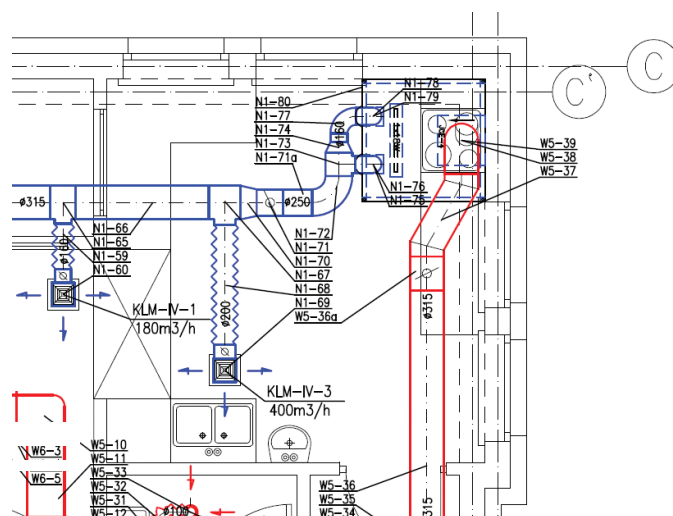

Kompleksowa obsługa klienta

Leven Group Sp. z o.o. zapewnia bezpłatną obsługę w zakresie:

- doradztwa technicznego,
- doboru okapów Jeven,
- doboru kompletnego systemu wentylacji kuchni, w tym m.in. centrali wentylacyjnej, nawiewników,
- obliczeń danych technicznych oferowanych urządzeń,
- rysunków 3D oferowanych urządzeń,
- doboru urządzeń do filtracji sadzy SMOKI,
- obliczania energooszczędności systemów,
- szkolenia.

Profesjonalny serwis Leven Group Sp. z o.o.

Leven Group Sp. z o.o. oferuje kompleksowe usługi serwisowe na terenie całej Polski, a w tym m.in.:

- montaż, zawieszenie oraz podłączenie okapów Jeven do instalacji,
- montaż central wentylacyjnych i innych elementów systemu,
- pomiar i regulację wydatków powietrza w zamontowanych okapach,
- obsługę gwarancyjną i pogwarancyjną,
- bieżącą obsługę serwisową,
- umowy serwisowe,
- doradztwo w zakresie: technicznym, eksploatacji okapów i innych urządzeń systemu wentylacji kuchni.

Przykładowe obiekty referencyjne w Polsce

Firma Leven Group Sp. z o.o. dostarczyła w okresie swojej działalności okapy do ponad 2500 obiektów na terenie całej Polski. Poniżej kilka przykładów:



Hotel ARŁAMÓW

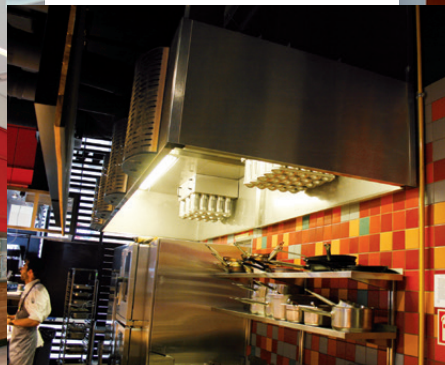

Sieć restauracji MARCHE – kilkanaście restauracji na terenie całej Polski



Hotel NICOLAUS w Toruniu

Leven Group Sp. z o.o.

62-080 Sady k. Poznania
ul. Logistyczna 23
tel. 61 661 02 95
biuro@levengroup.pl

Oddział KRAKÓW tel. 795 560 827
Oddział POZNAŃ tel. 662 332 817
Oddział WARSZAWA tel. 661 363 918

www.levengroup.pl

Leven
Group